

INDEX

🎁 プレゼントキャンペーン 🎁

その ① NEST	4	その ④ チューブ	7
その ② グローブ	5	その ⑤ プレートシール	8
その ③ ピペットパル シングルピペット	6	その ⑥ PCRチューブ	9

消耗品

チップ

- **40%OFF!** ARTローリテンションチップ 10~11
- **販売終了** 連続分注器 Ripette & Ripette pro 12
- **販売終了** 連続分注器用ユニバーサルチップ 13
- QSP **30%OFF!** ローリテンションチップ 15
- ローリテンション ファーストクラスフィルターチップ 16
- BMBio ST (Standard & Stable) プラチナ柔チップ 17
- BMBio ECO (Economy & Ecology) ECOフィルター付チップ 17
- BMBio ECO (Economy & Ecology) オートクレーブ可能なフィルター付チップ 18
- マイクロチップ フィルター付 18
- Biologix フィルター付チップ 19

販売終了 ピペット

- 電動ピペット pipetty 20

販売終了 チューブ&プレート

- PCRシングルチューブ 21
- サンプルトラックチューブラック 21
- サンプルカップ 22
- テストプレート 22

グローブ

- **特別価格** Microflex ニトリルグローブ (ウルトラフォーム) 23
- **販売終了** グローブラック 23

販売終了 こんな商品もあります!

- チューブ用フロートラック 24
- エコロジーラック 24
- ゲル切り出し用ツール X-tracta 25
- ドライバス用ピース 25
- ドライバス用ブロックラック 25
- イノキュレーション用ターンテーブル 26
- セルスプレッダー 26

機器

- **販売終了** Hot/Cold ドライバス 27
- **販売終了** ダークリーダー 27
- ライブセルイメージングシステム EzScope 28

共通アイコン

- ベストセラー** 当社の商品の中でもより多くご使用、ご注文載っている商品です。
- New!!** 新発売・今回のカタログから新掲載・または直近に発売した商品です。
- 1本あたり ¥** 商品の1本、1個あたりの概算単価を表しております。(概算単価はバルク包装タイプより算出)
- 電子滅菌** 電子線照射により予め滅菌しておりますので、そのまますぐにご使用いただけます。
- G滅菌** ガンマ線照射により予め滅菌しておりますので、そのまますぐにご使用いただけます。
- 個包装滅菌** 商品が1個単位で個別包装滅菌されております。
- 未滅菌** 未滅菌の商品です。商品種によっては、DNase, RNase, Pyrogen, endotoxin Freeの状態です。
- 滅菌** 滅菌済み商品です。そのまますぐにご使用いただけます。

- 3年保証** ご購入日より1~5年保証となります。取扱説明書、本体添付ラベル等の注意書に従った正常な使用状態のもとで保証期間中に故障した場合は無料修理をさせていただきます。詳しくは、当社保証規定をご覧ください。
- 原寸大** 商品の写真を原寸大で掲載しております。
- 個装** 商品が1本、1個等の単位で個別包装されています。
- 目盛付** 商品に目盛(外側にラインまたは、印字、刻印等)が付いておりますので、サンプル分注・保存時の目視による容量の目安となります。
- ウルトラクリア** 商品の透明度が一段と高くサンプル目視等に最適です。
- 販売終了** 在庫限りで販売終了となります。
- 特別価格** 在庫限り特別価格となります。記載の数量に達した場合、当キャンペーン価格での販売はお願いできません。

チップアイコン

- 先端テーパード** チップ先端部分がテーパークット(斜角)になっている為、サンプル分注時にサンプルがチップ外壁に付きにくく、高い分注精度が得られます。
- 先端ストレート** チップ先端部分がストレートになっている為、サンプル分注時にプレートの内壁やチューブの内壁にチップが引っかかる事が少ない形状です。
- 先端広口** チップ先端部分の内径が通常のチップの約10倍ありますので、粘性の高いサンプル、ゲノムDNA、細胞培養の分注に最適です。
- ショート** ショートタイプのチップで、微量のサンプル分注に最適です。
- ロング** ロングタイプのチップで、1.5ml・2.0mlのサンプリングチューブや12x75mm等のテストチューブからのサンプル分注に最適です。
- Soft Fit** チップのピペットとの適合部分に柔軟性を持たせ、非常に少ない力でチップの脱着が行えます。反復疲労障害を軽減します。
- OneFit** チップのピペットとの適合部分に柔軟性及び特殊成型を持たせ、従来の様に強く何度もピペットを落ち込むこと無く、ピペットの重さを利用した非常に少ない力でチップの脱着が行えます。反復疲労障害を軽減します。

- DMB® フラチナ柔** サンプル吸着・残液の非常に少ない商品です。希少なサンプルの分注や粘性の高いサンプルの保存に適し、透明度も高い商品です。
- Micro Point™** チップ材質を高品質パーシポリプロピレンを使用し、高度な成型を行う事で世界トップクラスの液切れを実現した商品です。
- バルク** 商品が袋(または+箱)にそのまま包装されています。
- ラック** チップがラックに立った状態で包装されています。
- 空ラック** チップ用の空ラックです。(包装にチップは含まれません。)
- 詰め替え** チップの詰め替えタイプです。空になったラックに素早く簡単にチップを充填出来ますので大変便利でECOな商品です。
- フィルター** チップのフィルター付きタイプです。PCR産物の分注などエアロゾルによるコンタミネーションを防止する必要性の高い実験に最適です。

チューブアイコン

- 耐ボイル** チューブにロック性能またはスクリューキャップ式のキャップシーリングにより耐ボイル性に優れています。
- 耐冷** スクリューキャップ式のキャップシーリングにより耐冷性に優れています。
- フラットトップ** チューブのキャップが平らになっており、ラベルの貼付や油性マジックでの文字の書き込みが出来ます。
- ドームトップ** チューブのキャップがドーム状になっています。

- 書き込みOK** チューブ胴体部の外側(またはキャップ表面)に書き込みができる部分(印字またはfrosted)があります。
- シリコンリング** チューブのキャップ内にシリコン製のOリングを使用しておりますので気密性に優れています。
- リングロック** 特殊成型により、高气密かつ、開閉しやすい構造で簡単にパチッと閉まります。

プレートアイコン/プレートシールアイコン

- 丸底** ウェル(またはチューブ)底が丸底になっています。
- 平底** ウェル(またはチューブ)底が平底になっています。
- V底** ウェル(またはチューブ)底がV底になっています。
- サークル** プレート(またはチューブ)・マットのウェル形状が○(サークル)型になっています。

- カットOK** プレート(またはキャップ・マット)をハサミでカット出来ます。
- ロール** シールがロール状に包装されています。箱から引き出しながらご使用頂けます。
- シート** シールがシート状に包装されています。プレート形状に合わせてプレカットされているタイプや、レーザープリンターでの一括印刷用などがございます。
- 粘着タイプ** 粘着タイプのシールです。シール用ローラー・パッドで粘着シーリングが行えます。

機器アイコン

- 回転** 機器商品の動線を表しています。
- 回転** 機器商品の動線を表しています。
- 往復** 機器商品の動線を表しています。
- 振動** 機器商品の動線を表しています。
- シーソー** 機器商品の動線を表しています。
- ウェーブ** 機器商品の動線を表しています。
- ローラー** 機器商品の動線を表しています。
- ロータリー** 機器商品の動線を表しています。
- HOT 150℃** 機器商品の仕様温度の上限を表しています。
- MAX 00 xg** 機器商品の最大遠心力を表しています。

商品の返品・交換について

製造元に品質管理については万全を期して製造しておりますが、万一品質上問題のある不良品がございましたら、お手数ですがご連絡をお願いいたします。新しい商品と交換させていただきます。(ご使用に問題のない程度の外装箱の汚れ、破損、キズなどは許容範囲とさせていただきます。)尚、お客様のご都合による返品・交換は、取扱商品の特性上、基本的には承っておりませんので、予めご了承ください。

プレゼントキャンペーン

チップ

リザーバー

ピペット

チューブ・プレート

グローブ

こんな商品もあります

機器

プレゼントキャンペーン 1



下記、NEST細胞培養フラスコの大箱（小箱4箱以上 組み合わせ自由）のご購入で、
NESTスクレーパー（WNB710001）を1箱プレゼント

プレゼント品

限定
10名様

NEST スクレーパー

- ◆ 回転するブレード
- ◆ 取り出しが簡単な滅菌済みパック
- ◆ 電子線滅菌、SAL=10⁻⁶
- ◆ 材質：HIPS（ブレード）、P.P（柄）

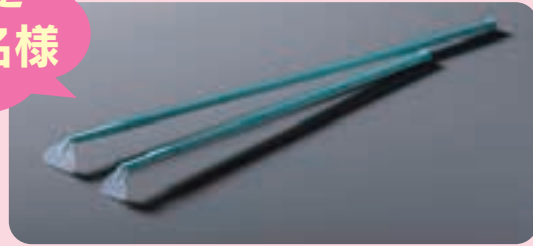

カタログ No.	柄の長さ (mm)	ブレード幅 (mm)	包装	希望販売価格
WNB710001	220	13	100本（1本個装×100パック）	¥6,700

プレゼントキャンペーン対象商品

NEST 細胞培養フラスコ

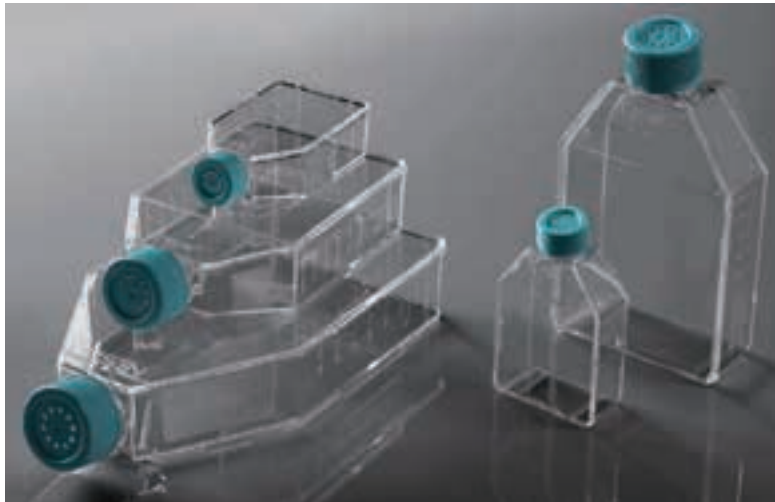

NEST社のセルカルチャーフラスコは培養面積25cm²から225cm²までご用意がございます。これらのフラスコは必要に応じてTC処理済みフラスコとTC未処理があり、それぞれベントフィルターキャップ付き、プラグシールキャップフィルターなしからお選びいただけます。

- ◆ 透明性の高い100%ヴァージンポリスチレン製
- ◆ フロスト加工された書き込み部とクリアな目盛付き
- ◆ 底面のノッチにより、滑らず積み重ね可能
- ◆ ロット番号によるトレサビリティ
- ◆ 滅菌状態でジップバッグ入り
- ◆ スタック可能
- ◆ 電子線滅菌、SAL=10⁻⁶
- ◆ 材質：P.S（キャップはP.P）

カタログ No.	容量 (推奨容量: ml)	培養表面 面積 (cm ²)	寸法 (L×W×H: mm)	キャップタイプ	包装	希望販売価格
WNB707001	50 (5-7.5)	25	97×53×25	プラグシール	200個 (10個×20パック)	¥18,800
WNB708001	250 (15-22.5)	75	160×89×35	プラグシール	100個 (5個×20パック)	¥18,800
WNB709001	750 (35-52.5)	175	217×120×40	プラグシール	40個 (5個×8パック)	¥14,000
WNB721001	950 (45-67.5)	225	238×137×46	プラグシール	25個 (5個×5パック)	¥13,800
WNB707003	50 (5-7.5)	25	97×53×25	ベントフィルター	200個 (10個×20パック)	¥20,500
WNB708003	250 (15-22.5)	75	160×89×35	ベントフィルター	100個 (5個×20パック)	¥21,000
WNB709003	750 (35-52.5)	175	217×120×40	ベントフィルター	40個 (5個×8パック)	¥15,600
WNB721003	950 (45-67.5)	225	238×137×46	ベントフィルター	25個 (5個×5パック)	¥14,900

*キャンペーン中の参考価格および希望販売価格は包装単位の価格です。大箱包装の価格ではありません。

プレゼントキャンペーン **2**

MICROFLEX®

下記、グローブの同サイズの大箱（小箱10箱以上）のご購入で、
同商品の小箱を1箱プレゼント

プレゼント品



ご購入いただいた商品と同商品の小箱1箱



プレゼントキャンペーン対象商品

DIAMOND GRIP PLUS™ ダイヤモンドグリップ プラス

パウダーフリー ラテックス 袖+ 3cm AQL 1.5

- ◆ 100%パウダーフリー。パウダーからのコンタミを防ぎます。
- ◆ 米国FDA基準ASTM クリアー
- ◆ 外側はエンボス加工が施されており、滑りにくくなっています。

カタログNo.	サイズ	包装	希望販売価格	大箱
63754060	XS	100枚 (100枚×1パック)	¥2,300	10
63754070	S	100枚 (100枚×1パック)	¥2,300	10
63754080	M	100枚 (100枚×1パック)	¥2,300	10
63754090	L	100枚 (100枚×1パック)	¥2,300	10
63754100	XL	100枚 (100枚×1パック)	¥2,300	10



XCEED® エクシード

パウダーフリー ニトリル 耐薬品性 柔軟性抜群 AQL 0.65

- ◆ 250枚入り（一般的なグローブの2.5倍。XLサイズのみ230枚入り）でコスト&スペースセーブ。
- ◆ 非常に薄く柔軟な仕上がりでラテックスのようなフィット感を実現しました。優れた操作性をご提供します。
- ◆ 他社主要ニトリルグローブに比べ、耐久性を最高60%強化しました。
- ◆ ラテックスフリーですので、ラテックスによるアレルギーの心配がありません。

カタログNo.	サイズ	包装	希望販売価格	大箱
93733060	XS	250枚 (250枚×1パック)	¥4,700	10
93733070	S	250枚 (250枚×1パック)	¥4,700	10
93733080	M	250枚 (250枚×1パック)	¥4,700	10
93733090	L	250枚 (250枚×1パック)	¥4,700	10
93733100	XL	230枚 (230枚×1パック)	¥4,700	10



プレゼントキャンペーン

チップ

リザーバー

ビヘット

チューブ・プレート

グローブ

こんな商品もあります

機器

プレゼントキャンペーン

チップ

リザーバー

ピペット

チューブ・プレート

グローブ

こんな商品もあります

機器

プレゼントキャンペーン **3**

PipetPAL®

下記、ピペットパル シングルピペットいずれかを1本ご購入で、

プラチナ柔チップ
ラックチップ 2ラック

+

BMtouchラテックス
グローブセット

をプレゼント!

先着
50名様

プレゼント品 

プラチナ柔チップ
ラックチップ 2ラック

対象ピペット	プレゼントラックチップ
PAL-2, PAL-10	WE10-RS×2ラック
PAL-20, PAL-200	WE200-RS×2ラック
PAL-1000	WE1000-RS×2ラック



+

BMtouch (個装滅菌タイプ)
ラテックスグローブセット

※各サイズが2箱ずつ入っています。

カタログNo.	サイズ
BMXTGV0001	6.0
BMXTGV0002	6.5
BMXTGV0003	7.0
BMXTGV0004	7.5
BMXTGV0005	8.0
BMXTGV0006	9.0

包装：100枚 (1双×50パック)



プレゼントキャンペーン対象商品

PipetPAL® シングルチャンネルピペット

カタログNo.	一目盛刻み	希望販売価格
PAL-2	0.002μl	¥29,500
PAL-10	0.02μl	¥31,500
PAL-20	0.02μl	¥29,500
PAL-200	0.2μl	¥29,500
PAL-1000	2μl	¥29,500

*上記以外のピペットについてはプレゼント対象外となります。

●オートクレーブ滅菌可能

本体をまるごとオートクレーブ滅菌することができます。通常のオートクレーブ滅菌 (121℃ / 0.1Mpa / 20分) を行なった後も、点検および再校正が必要ありません。
※シャフトナットを緩めてから行って下さい。

●性能保証

全商品に出荷時の性能を保証する適合認定書がついています。適合認定書には、性能検査条件、検査データの記入された性能検査結果が含まれています。3年保証

●容量連続可変

片手で容量設定ができるため、不慮の容量設定ミスを防ぐことができます。



上面(白い部分)だけが回転します。

●容易な容量設定

超精密直読式デジタルマイクロメーターを搭載しているため、容易かつ連続的に容量設定が行えます。プッシュボタン部分のノブは、安全グローブを装着したままでも容易に容量設定ができます。



プレゼントキャンペーン 4

下記、チューブを10袋(同一種類)まとめてご購入で、
コレクションプレート(ホワイト)を1個プレゼント

プレゼント品 

コレクションプレート(ホワイト)

- ◆ サンプリングチューブ1.5ml・2.0ml×80
- ◆ オートクレープ可能(121℃,15分)
- ◆ サイズ: 28×227×67mm(H×W×D)

カタログ No.

希望販売価格

801-02W

¥700



先着
50名様

プレゼントキャンペーン対象商品

509-GRD-Q

- ◆ 人気No.1のスタンダードタイプ
- ◆ シンプルな目盛でサンプルの目視が容易
- ◆ 500μl刻みの目盛付

原寸大



NT-175

- ◆ フタと胴体書き込み可能です。

原寸大



BMC-15

- ◆ 100μl刻みの目盛付
- ◆ 胴体書き込み可能です。

原寸大



BM4015

- ◆ 0.25ml刻みの目盛付
- ◆ フタと胴体書き込み可能です。

原寸大



カタログNo.		容量	包装	希望販売価格
509-GRD-Q	 マイクロチューブ	1.5ml	500本(500本×1パック)	¥2,300
NT-175	 リングロックチューブ	1.5ml	500本(500本×1パック)	¥2,500
BMC-15	 サンプリングチューブ	1.5ml	500本(500本×1パック)	¥4,000
BM4015	 リングロックチューブ	1.5ml	250本(250本×1パック)	¥2,000

プレゼントキャンペーン 5

下記、シールのいずれかを1つご購入で、
フィルムシーリングパッド (BMF-PDL-5) を1つプレゼント

プレゼント品 

フィルムシーリングパッド

- ◆ 均一な圧力でシーリングが可能
- ◆ 特にリム付プレートのシーリングに最適
- ◆ 寸法 (W×D) : 73×96mm



カタログ No.	希望販売価格
BMF-PDL-5	¥1,600

プレゼントキャンペーン対象商品

SureSeal Rolls



- ◆ 100枚分のシールがロールタイプになっていて1プレート分貼付後にミシン目で切り取れます。
- ◆ カラーコード：グリーン
 - ・シール厚：38μm
 - ・材質：ポリエステル
 - ・温度耐性：-40℃～120℃

SureSeal Thermal Max



- ◆ 優れた接着性と蒸発の低減を実現
- ◆ 長めのタブによりプレートへの脱着が容易
- ◆ PCRプレート用シーリングフィルム
- ◆ アルミよりロールバックしない
- ・寸法 (W×D) : 79.4×139.7mm
- ・シール厚：50μm
- ・材質：ポリエステル
- ・温度耐性：-40℃～120℃

SureSeal Thermal qPCR

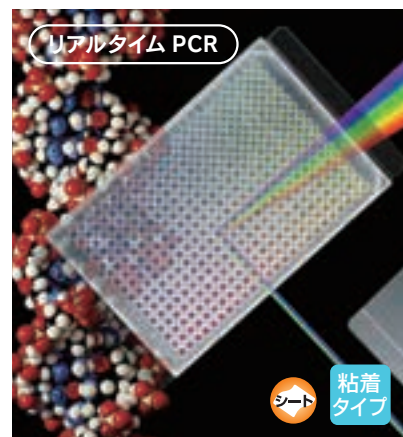

- ◆ リアルタイムPCR用プレートシール
- ◆ 透明度が高い
- ・寸法 (W×D) : 79.4×142.9mm
- ・シール厚：50μm
- ・材質：ポリエステル
- ・温度耐性：-40℃～120℃

カタログNo.		包装	希望販売価格
BMF-RSMSP-2	 SureSeal Rolls	2ロール (2ロール×1パック)	¥26,000
BMF-RSMSP-2-S	 SureSeal Rolls	2ロール (2ロール×1パック)	¥35,500
BMF-TS2-100	 SureSeal Thermal Max	100枚 (100枚×1パック)	¥18,900
BMF-TS-RT2-100	 SureSeal Thermal qPCR	100枚 (100枚×1パック)	¥34,700

プレゼントキャンペーン 6



下記、PCRチューブのいずれかを1つご購入で、
6WAYオープナー (MB-OPENER) を1つプレゼント

プレゼント品

6WAYオープナー

これ一つで、各容量PCRチューブ、サンプリングチューブの開閉のみならず、シールを各プレートにしっかり貼り付けできます。

カタログ No.	希望販売価格
MB-OPENER	¥3,500



先着
100名様

プレゼントキャンペーン対象商品

MB-P08-D

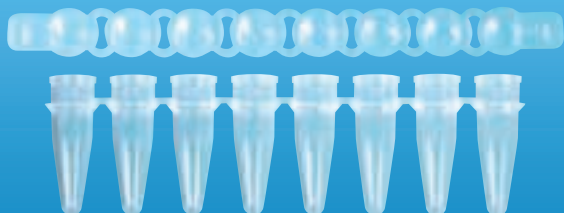

8連×12strips包装



MB-P08-B

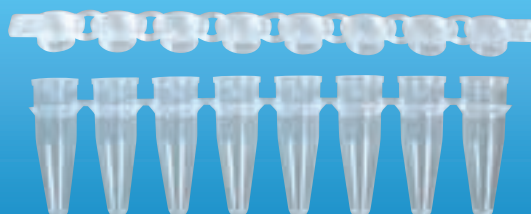

8連×12strips包装



MB-P08-A

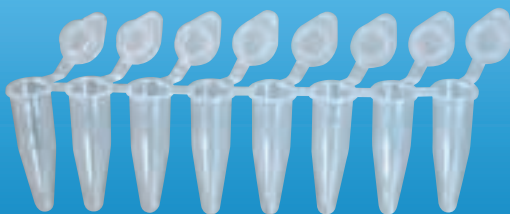

8連×12strips包装



MB-Q200



8連×12strips包装



カタログNo.	未減価	包装	希望販売価格
MB-P08-D	未減価	スタンダードチューブ 0.2ml & ドームキャップ 960本分 (8連×12ストリップ×10パック)	¥12,600
MB-P08-B	未減価	スタンダードチューブ 0.2ml & フラットキャップ 960本分 (8連×12ストリップ×10パック)	¥12,600
MB-P08-A	未減価	シングルフラットキャップ with チューブ : 0.2ml 960本分 (8連×12ストリップ×10パック)	¥13,000
MB-Q200W	未減価	リアルタイムPCR対応チューブ 0.2ml & フラットキャップ 960本分 (8連×12ストリップ×10パック)	¥13,500

プレゼントキャンペーン

チップ

リザーバー

ビベット

チューブ・プレート

グローブ

こんな商品もあります

機器

*キャンペーン中の参考価格および希望販売価格は包装単位の価格です。大箱包装の価格ではありません。

thermo scientific

ART™ ローリテンションチップ (LR)

キャンペーン期間：2024年4月1日(月)～2024年6月27日(木) 受注分まで

対象商品は10μlから1000μl Reachのフィルター、ノンフィルター、ヒンジラック、詰め替え用リロードタワーと幅広くご用意しております(次ページ参照)。

- チップ内壁表面の疎水性効果を高めることで、吸着を抑制し、溶出リスク低減
- ATP/DNA/RNase, パイロジェンフリー

40% OFF!!

● 各社ローリテンションタイプチップの残液量比較

	水	50%グリセロール	BSA
ART 標準タイプ	0.77+/-0.05	1.40+/-0.07	0.72+/-0.03
ART ローリテンション	0.06+/-0.02	0.06+/-0.01	0.32+/-0.10
A社	0.37+/-0.03	0.59+/-0.15	0.20+/-0.00
B社	1.00+/-0.03	0.41+/-0.04	1.56+/-0.05
C社	0.06+/-0.01	0.63+/-0.18	0.17+/-0.01
D社	0.31+/-0.04	0.31+/-0.04	0.36+/-0.01
E社	0.17+/-0.01	0.65+/-0.05	0.31+/-0.01



ART™リロードタワー (-RT)

環境に配慮した詰め替えパック。省スペース、ゴミの軽減を実現。滅菌性を維持したままスムーズに詰め替えられます。



各トレイのチップが積み重なることでコンパクトな高さになりました。

プラスチック製のカバーが滅菌を保持しながら各トレイの位置を適切な状態で維持しているのでラックへの詰め替えがスムーズにできます。



トレイはチップのグラつきを押さえ、マルチチャンネルピペットの装着を安定。各トレイには商品内容とロットNo.が印字されています。



チップトレイの詰め替え方法

Step 1



空ラックを用意してフタを取り外しておきます。リロードタワーのカバーの下部分をつかんで持ち上げ、そのまま空ラックにのせます。

注意!! リロードタワーの上の部分をつかんで持ち上げるとカバーの中でトレイの位置がずれてしまい、装着に支障をきたす場合があります。

Step 2



カバーの上から手を入れて一番上のチップトレイの中央部分を押し、一番下のトレイをラックに落とし込みます。

注意!! リロードタワーは必ずラックの上に搭載して下さい。ラックのない状態で直接机の上に置かないようにして下さい。

※ キャンペーン期間：2024年4月1日（月）～ 2024年6月27日（木）受注分まで

カタログ No.	タイプ	フィルター	滅菌	包装	希望販売価格	キャンペーン価格
ART 10μL 全長 31.3mm						
2139-05-HR	ヒンジラック	●	●	960本 (96本×10ラック)	¥19,400	¥11,640
2139-05-RT	リロードタワー	●	●	960本 (96本×5プレート×2パック)	¥13,000	¥7,800
3501-05-HR	ヒンジラック		●	960本 (96本×10ラック)	¥7,700	¥4,620
ART 10μL REACH 全長 43.3mm						
2140-05-HR	ヒンジラック	●	●	960本 (96本×10ラック)	¥19,400	¥11,640
3511-05-HR	ヒンジラック		●	960本 (96本×10ラック)	¥7,900	¥4,740
ART 20μL 全長 50.7mm						
2149P-05-HR	ヒンジラック	●	●	960本 (96本×10ラック)	¥19,400	¥11,640
2149P-05-RT	リロードタワー	●	●	960本 (96本×5プレート×2パック)	¥13,000	¥7,800
ART 200μL 全長 50.7mm (スタンダード) / 全長 58.8mm (フィルター)						
2069-05-HR	ヒンジラック	●	●	960本 (96本×10ラック)	¥19,400	¥11,640
2069-05-RT	リロードタワー	●	●	960本 (96本×5プレート×2パック)	¥13,000	¥7,800
3551-05-HR	ヒンジラック		●	960本 (96本×10ラック)	¥7,300	¥4,380
ART 200μL REACH 全長 90.9mm						
2160P-05-HR	ヒンジラック	●	●	768本 (96本×8ラック)	¥18,600	¥11,160
3541-05-HR	ヒンジラック		●	768本 (96本×8ラック)	¥8,700	¥5,220
ART 300μL 全長 58.4mm						
2070-05-HR	ヒンジラック	●	●	960本 (96本×10ラック)	¥19,400	¥11,640
2070-05-RT	リロードタワー	●	●	960本 (96本×5プレート×2パック)	¥13,000	¥7,800
3771-05-HR	ヒンジラック		●	960本 (96本×10ラック)	¥8,200	¥4,920
ART 1000μL 全長 88.9mm						
2179-05-HR	ヒンジラック	●	●	768本 (96本×8ラック)	¥19,400	¥11,640
2179-05-RT	リロードタワー	●	●	560本 (56本×5プレート×2パック)	¥9,500	¥5,700
3101-05-HR	ヒンジラック		●	768本 (96本×8ラック)	¥7,500	¥4,500
ART 1000μL REACH 全長 118.5mm						
2079-05-HR	ヒンジラック	●	●	768本 (96本×8ラック)	¥19,400	¥11,640
3791-05-HR	ヒンジラック		●	768本 (96本×8ラック)	¥7,300	¥4,380

お客様記入欄 ※下記へご記入の上、当社販売店にお渡し下さい。

ご注文日 2024年 月 日

施設名・所属

お名前 E-mail アドレス

〒
住所

電話番号 FAX

販売店記入欄 ※お客様が記入済みの専用申込書と御社発行の注文書を併せて当社まで FAX 送信下さい。

販売店名 支店・営業所

ご担当者名

ご発注番号

<個人情報の利用目的・取扱いについて>

当社は、「個人情報の保護に関する法律」を遵守し、当社または当社グループ会社が行う事業に関するご案内・ご提案、契約の締結・履行、アフターサービスの実施、お客さまへの連絡・通信、新しい商品・サービスの開発、およびお客さまに有益と思われる情報の提供などのために、お客さまの個人情報を利用させていただきます。お客さまの同意なしに、第三者（業務委託先を除く）に開示、提供、販売することはありません。業務委託先にお客さまの個人情報を業務上委託する場合、当社は、委託先との間で取扱いに関する契約を結ぶなど、適切な監督を行います。※ご不明な点等ございましたら、当社販売支援部（TEL:03-6666-5903）までお問い合わせ下さい。

プレゼントキャンペーン

チップ

リザーバー

ビヘット

チューブ・プレート

グローブ

こんな商品もあります

機器

プレゼントキャンペーン

チップ

リザーバー

ピペット

チューブ・プレート

グローブ

こんな商品もあります

機器

販売終了
在庫限り

連続分注器

Ripette



- ◆ 定量連続分注が可能です。
- ◆ 人間工学に基づいた設計の為、快適にご使用いただけます。
- ◆ ダイヤルポジションによって分注回数を変えることができます。
- ◆ 軽量の105gなので、長時間の使用でも疲れを軽減できます。
- ◆ 20ml、50mlチップをご使用の際は別売の専用アダプターが必要です。

カタログ No.

42001-0000

1年保証

包装 1式

希望販売価格 ¥40,000

→ 1個限り

キャンペーン中の参考価格

¥23,000

■ 構成：分注器本体、50mlチューブ用アダプター、マニュアル、保証書

ダイヤルポジション	1	2	3	4	5
チップサイズ	48回分注	23回分注	15回分注	11回分注	8回分注
0.05ml	1μl	2μl	3μl	4μl	5μl
0.50ml	10μl	20μl	30μl	40μl	50μl
1.25ml	25μl	50μl	75μl	100μl	125μl
2.50ml	50μl	100μl	150μl	200μl	250μl
5.00ml	100μl	200μl	300μl	400μl	500μl
12.5ml	250μl	500μl	750μl	1000μl	1250μl
25.00ml	500μl	1000μl	1500μl	2000μl	2500μl
50.00ml	1000μl	2000μl	3000μl	4000μl	5000μl



販売終了
在庫限り

連続分注器

Ripette pro



- ◆ 連続分注器Ripette® Pro
- ◆ 定量連続分注が可能です。
- ◆ 人間工学に基づいた設計の為、快適にご使用いただけます。
- ◆ 10種類のプログラムより分注回数を決めることができます。
- ◆ ボディー横に分量量、分注回数が表示されます。

カタログ No.

42020-0000

1年保証

包装 1式

希望販売価格 ¥47,300

→ 2個限り

キャンペーン中の参考価格

¥32,000

■ 構成：分注器本体、50mlチューブ用アダプター、マニュアル、保証書

プログラムNo.	1	2	3	4	5	6	7	8	9	10
チップサイズ	48回分注	31回分注	23回分注	18回分注	15回分注	11回分注	10回分注	9回分注	8回分注	7回分注
0.05ml	1μl	1.5μl	2μl	2.5μl	3μl	3.5μl	4μl	4.5μl	5μl	5.5μl
0.10ml	2μl	3μl	4μl	5μl	6μl	7μl	8μl	9μl	10μl	11μl
0.20ml	4μl	6μl	8μl	10μl	12μl	14μl	16μl	18μl	20μl	22μl
0.50ml	10μl	15μl	20μl	25μl	30μl	35μl	40μl	45μl	50μl	55μl
1.00ml	20μl	30μl	40μl	50μl	60μl	70μl	80μl	90μl	100μl	110μl
1.25ml	25μl	37.5μl	50μl	62.5μl	75μl	87.5μl	100μl	112.5μl	125μl	137.5μl
2.50ml	50μl	75μl	100μl	125μl	150μl	175μl	200μl	225μl	250μl	275μl
5.00ml	100μl	150μl	200μl	250μl	300μl	350μl	400μl	450μl	500μl	550μl
10.00ml	200μl	300μl	400μl	500μl	600μl	700μl	800μl	900μl	1000μl	1100μl
12.50ml	250μl	375μl	500μl	625μl	750μl	875μl	1000μl	1125μl	1250μl	1375μl
25.00ml	500μl	750μl	1000μl	1250μl	1500μl	1750μl	2000μl	2250μl	2500μl	2750μl
50.00ml	1000μl	1500μl	2000μl	2500μl	3000μl	3500μl	4000μl	4500μl	5000μl	5500μl



販売終了
在庫限り

連続分注機用ユニバーサルチップ

Ritips® evolution



- ◆ 連続分注機 Ritter Ripette® (#42001-0000)もしくは Ripette® pro (#42020-0000)に適合する上、他のほとんどの分注機に適応した設計
- ◆ すべてのアプリケーションに対して確実にそして正確に機能するような分注システムを提供
- ◆ 連続分注に対応する1 µl ~ 50mlの9種類のチップを用意、品質を保証するための試験済
- ◆ 滅菌済のbioclean品質のチップは個別包装
- ◆ DNase, RNase, DNA, endotoxin free (biocleanのみ)
- ◆ 各バッチごとの証明書は必要に応じて入手可能でトレーサビリティのためのロット番号は外箱に記載済



カタログNo.	商品名	包装	希望販売価格	キャンペーン中の参考価格
RIT-40077-0003	Ritips® evolution 0.5ml	100本 (100本×1パック)	¥13,900 →	5 個限り ¥8,500
RIT-40077-0004	Ritips® evolution 1.0ml	100本 (100本×1パック)	¥13,900 →	3 個限り ¥8,500
RIT-40077-0006	Ritips® evolution 5.0ml	100本 (100本×1パック)	¥13,900 →	3 個限り ¥8,500
RIT-40077-0007	Ritips® evolution 10.0ml	100本 (100本×1パック)	¥13,900 →	4 個限り ¥8,500
RIT-40077-0010	Ritips® evolution 50.0ml	25本 (25本×1パック)	¥3,800 →	2 個限り ¥2,500
RIT-43001-0947	Ritips® evolution adapter 25ml	1個 (1個×1パック)	¥800 →	7 個限り ¥450
RIT-43001-0948	Ritips® evolution adapter 50ml	1個 (1個×1パック)	¥800 →	10 個限り ¥450

プレゼントキャンペーン

チップ

リザーバー

ビレット

チューブ・プレート

グローブ

こんな商品もあります

機器

*キャンペーン中の参考価格および希望販売価格は包装単位の価格です。大箱包装の価格ではありません。

QSP[®]
Quality Scientific Plastics

TOP OF THE TIP

ローリテンションチップ

ローリテンションチップの特徴

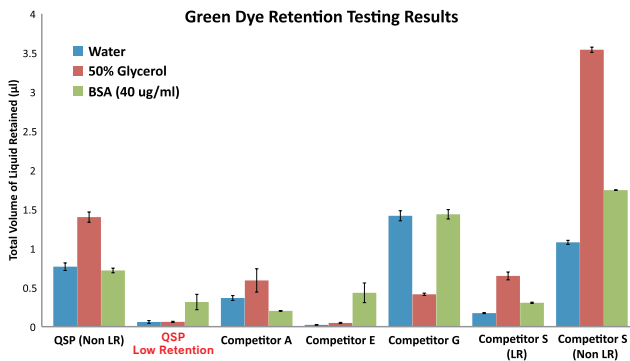

Total volumes of liquid retained by each tip for the different solutions tested. QSP Low Retention tips retained less volumes compared to the non-LR style and most products from other major manufacturers.

Total Retained Volumes

Tip Tested/Solution	Water	50% Glycerol	BSA (40 ug/ml)
QSP (normal)	0.77 ± 0.05	1.40 ± 0.07	0.72 ± 0.03
QSP Low Retention	0.06 ± 0.02	0.06 ± 0.01	0.32 ± 0.10
Competitor A	0.37 ± 0.03	0.59 ± 0.15	0.20 ± 0.00
Competitor B	0.02 ± 0.00	0.05 ± 0.01	0.43 ± 0.13
Competitor G	1.42 ± 0.06	0.41 ± 0.02	1.44 ± 0.06
Competitor S (LR)	0.17 ± 0.01	0.65 ± 0.05	0.31 ± 0.01
Competitor S (Non LR)	1.08 ± 0.03	3.54 ± 0.03	1.75 ± 0.00

A summary for total volumes of liquid retained by each tip for the different solutions tested. QSP Low Retention tips retain less than 0.5 µl from a 200 µl dispensing with various solutions including high viscosity 50% glycerol.

QSPのラックシステム

2009年より「EARTH FRIENDLY」をコンセプトとした詰め替え式チップ「Q-One[®]」は、Tラックシリーズ、ファーストクラスフィルター付チップのラックを使用できます。



使いやすい Tラック



ラック包装はイーザーピールオフシュリンクを採用

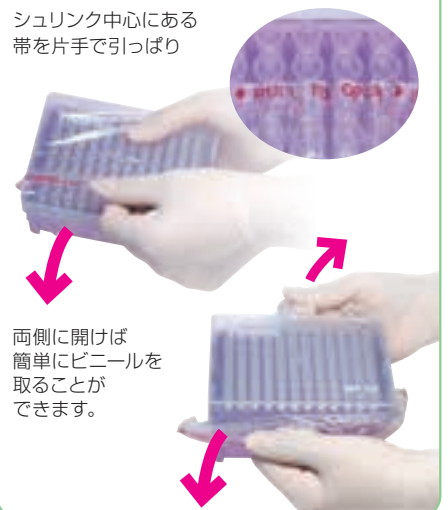

30% OFF

チップ

ローリテンションチップ〈サンプル低吸着・低残液〉



DNase, RNase, Pyrogen, endotoxin Free オートクレーブ可能 (121℃, 15分)

-10μl

102シリーズ



全長: 46.0mm 目盛: 2, 5, 10, 20μl



原寸大

カタログ No.

包装

大箱包装

希望販売価格

キャンペーン中の参考価格

TLR102RL-Q



960本 (96本×5プレート×2パック)

960本×5



¥4,800 →

¥3,360

TLR102RLS-Q



960本 (96本×5プレート×2パック)

960本×5



¥5,600 →

¥3,920

T10ERINSERT-Q



10個 (10個×1パック)

10個×5



¥4,100

キャンペーン対象外

-200μl

070シリーズ



全長: 51.0mm



原寸大

カタログ No.

包装

大箱包装

希望販売価格

キャンペーン中の参考価格

TLR070-Q



1,000本 (1,000本×1パック)

1,000本×10



¥2,600 →

¥1,820

TLR070RS-Q



960本 (96本×10ラック)

960本×5



¥6,200 →

¥4,340

TLR070RL-Q



960本 (96本×5プレート×2パック)

960本×5



¥4,700 →

¥3,290

TLR070RLS-Q



960本 (96本×5プレート×2パック)

960本×5



¥5,500 →

¥3,850

-1250μl

112-NXLシリーズ



全長: 89.0mm 目盛: 100, 200, 500, 1000μl



原寸大

カタログ No.

包装

大箱包装

希望販売価格

キャンペーン中の参考価格

TLR112NXL-Q



1,000本 (1,000本×1パック)

1,000本×10



¥4,000 →

¥2,800

TLR112NXLR-Q



960本 (96本×10ラック)

960本×5



¥7,900 →

¥5,530

TLR112NXLRS-Q



960本 (96本×10ラック)

960本×5



¥8,900 →

¥6,230

TLR112NXLRL-Q



960本 (96本×5プレート×2パック)

960本×5



¥6,300 →

¥4,410

チップ

ローリテンション ファーストクラスフィルターチップ〈サンプル低吸着・低残液〉



DNase, RNase, Pyrogen, endotoxin Free

オートクレーブ不可

-100μl



全長：51.0mm



カタログ No.

希望販売価格

キャンペーン中の参考価格

TFLR113-100-Q 電子減菌

¥13,000 →

¥9,100

包装：960本 (96本×10ラック) **Tラック** 大箱包装：960本×5

-200μl



全長：50.0mm 目盛：50, 100, 200μl



カタログ No.

希望販売価格

キャンペーン中の参考価格

TFLR140-200-Q 電子減菌

¥13,000 →

¥9,100

包装：960本 (96本×10ラック) **Tラック** 大箱包装：960本×5

-1000μl



全長：89.0mm 目盛：100, 200, 500, 1000μl



カタログ No.

希望販売価格

キャンペーン中の参考価格

TFLR112-1000-Q 電子減菌

¥12,900 →

¥9,030

包装：960本 (96本×10ラック) **Tラック** 大箱包装：960本×5

ローリテンション ファーストクラスフィルター付チップ

親水性フィルター自体がミストを保持し、エアロゾルからクロスコンタミネーションを防ぎます。オーバーフローは防げませんので、慎重なピペティング操作を行って下さい。

ラック包装はイーザーピールオフシュリンクを採用

シュリンク中心にある
帯を片手で引っ張り



両側に開けば
簡単にビニールを
取ることができます。



使いやすい
Tラック



販売終了
在庫限り



チップ

フィット感の高い プラチナ柔チップ〈低吸着タイプ〉



DNase, RNase, Pyrogen, endotoxin Free オートクレーブ可能 (121℃, 15分)

◆ WEシリーズのラック・詰め替えとWシリーズラック・詰め替えの新旧組み合わせの互換性はありません。

-10μl



Soft Fit
ソフトフィット

ウルトラ
クリア

全長: 45.7mm 目盛: 2, 10μl



原寸大



カタログ No.

希望販売価格

キャンペーン中の参考価格

W10-RS 電子滅菌

¥7,000 → **336個限り**

¥3,300

包装: 960本 (96本×10ラック) **ラック** 大箱包装: 960本×5

販売終了
在庫限り

チップ

フィルター付ピペットチップ



DNase, RNase Free

オートクレーブ不可

◆ 先に2μlの目盛のある10μlスタンダードタイプです。

-10μl



全長: 31.5mm 目盛: 0.7μl, 2.5μl, 10μl



原寸大



カタログ No.

希望販売価格

キャンペーン中の参考価格

SF-10G-R 電子滅菌

¥9,000 → **41個限り**

¥3,800

包装: 960本 (96本×10ラック) **ラック** 大箱包装: 960本×5

＼お得な情報を配信します！／

メルマガ会員募集中!!

登録
無料

メールニュースでは、
新商品発売・おススメ商品のご案内・キャンペーン開始のお知らせなど配信いたします。

メールニュースのご登録と解除はこちら

<https://www.bmbio.com/shop/mail/mag.aspx>

ご登録は無料です。メールニュースが不要である場合には、いつでも配信停止が可能です。



販売終了
在庫限り

チップ

オートクレーブ可能な フィルター付チップ



DNase, RNase, Pyrogen, endotoxin Free オートクレーブ可能 (121℃, 15分)

- ◆ エアゾルを効果的にブロックし、ピペッターを介したコンタミネーションを防止します。
- ◆ 誤ってサンプルをフィルターまで吸い込んでもサンプルの回収が可能で、PCRを阻害することはありません。
- ◆ オートクレーブ滅菌が可能です。
- ◆ **【推奨オートクレーブ条件】** 121℃ 1気圧で15分間オートクレーブ後、温風乾燥してください。オートクレーブ装置の乾燥サイクルは使用しないでください。
- ◆ 市販の多くのピペッターに適合します。適合の詳細についてはお問い合わせください。

オートクレーブ可能



-100μl



全長：50.5mm



原寸大

カタログ No.

希望販売価格

キャンペーン中の参考価格

BMAN-0100-RS ~~¥11,200~~ → **5個限り** **¥6,900**

包装：960本 (96本×10ラック) 大箱包装：960本×5 **ラック**

-1000μl



全長：73.0mm



原寸大

カタログ No.

希望販売価格

キャンペーン中の参考価格

BMAN-1000-RS ~~¥19,500~~ → **34個限り** **¥12,000**

包装：1,000本 (100本×10ラック) 大箱包装：1,000本×5 **ラック**

販売終了
在庫限り

チップ

マイクロチップ フィルター付



- ◆ DNase, RNase, Human DNA, ATP, heavy metal, endotoxin, pyrogen free
- ◆ ラックタイプ
- ◆ 材質：PP、疎水性PEフィルター
- ◆ ガンマ線滅菌済 SAL=10⁶

2-20μl

低吸着タイプ

全長：50.7mm、チップ先端：外径Φ0.95±0.05mm/内径Φ0.53±0.05mm、目盛：10μl



カタログ No.

希望販売価格

キャンペーン中の参考価格

ABDP11065 ~~¥12,900~~ → **17個限り** **¥8,400**

包装：960本 (96本×10ラック) **ラック**

100-1000μl

低吸着タイプ

全長：71.3mm、チップ先端：外径Φ1.45±0.05mm/内径Φ0.85±0.05mm、目盛：300μl, 500μl, 1000μl



カタログ No.

希望販売価格

キャンペーン中の参考価格

ABDP11077 ~~¥14,900~~ → **8個限り** **¥8,400**

包装：960本 (96本×10ラック) **ラック**

プレゼントキャンペーン

チップ

リザーバー

ピペッター

チューブ・プレート

グローブ

こんな商品もあります

機器

販売終了
在庫限り

チップ

Biologixフィルターチップ

BIOLLOGIX
CROSS LINKED

DNase, RNase Free

オートクレーブ可能 (121℃, 15分)

原料は高品質のポリプロピレン、フィルターは高疎水性のUHMWPE（超高分子量ポリエチレン）を使用しています。
DNase, RNase フリー、滅菌済みです。
主要な各種ピペットでご使用いただけます。

- ◆ アルコールおよび有機溶剤に耐性
- ◆ 100%不活性化
- ◆ 10 μ L、200 μ Lの2サイズ
- ◆ 材質：ポリプロピレン製、フィルター：UHMWPE製
- ◆ 包装形態：ヒンジラック（H：透明タイプ、B：色付きタイプ）
- ◆ 滅菌済み

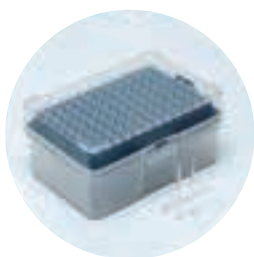

23-0010H



23-0010B/23-0011B



23-0201B



カタログ No.	規格	包装	希望販売価格	キャンペーン中の参考価格
23-0010H	10 μ L ロングタイプ ラック	960本 (96本×10ラック)	¥15,300 → 17個限り	¥9,000
23-0010B	10 μ L ロングタイプ ラック	960本 (96本×10ラック)	¥18,000 → 28個限り	¥7,500
23-0011B	10 μ L ロングタイプ ローリテンションタイプ ラック	960本 (96本×10ラック)	¥20,700 → 24個限り	¥8,500
23-0201B	200 μ L ロングタイプ ローリテンションタイプ ラック	960本 (96本×10ラック)	¥20,700 → 15個限り	¥8,400

プレゼントキャンペーン

チップ

リザーバー

ピペット

チューブ・プレート

グローブ

こんな商品もあります

機器

販売終了
在庫限り

高精度軽量電動ピペット

pipetty 20



- ◆ 世界最小・最軽量クラスの電動ピペット
- ◆ 優れた操作性・安定性
- ◆ 高精度連続分注
- ◆ ハンドウォーミングによる精度悪化を改善する温度制御機構搭載

pipetty



通常のピペットのようにピペット上部のプッシュボタンを使用する操作に加え、ペンのような筆記スタイル（下写真）での操作が可能。
筆記スタイルで操作することでマイクロプレートなどの小さなウェルに安定して分注することが可能。

ハンドウォーミングの問題点

従来のピペットは、手の熱がピペット内部に伝わり、分注精度を悪化させる「ハンドウォーミング」の問題がありました（下写真）。pipetty は本体内部に温度センサーを搭載し、内部温度を検出して分注量を制御することでこの問題を解決しています（右図）。

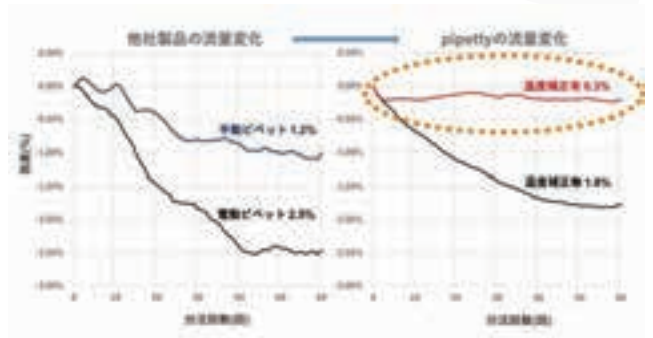
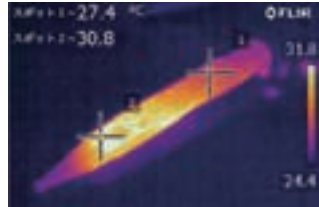

【外観】

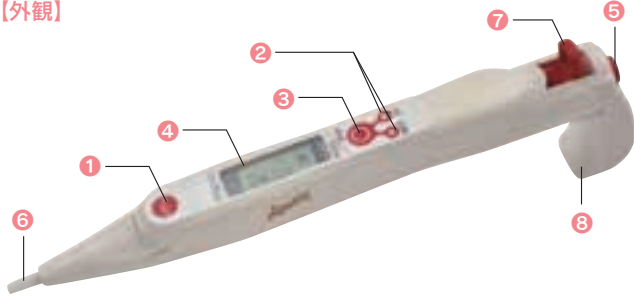

- 1 PUSH ボタン.....吸入動作および吐出動作をします。バックボタンと同機能です。
- 2 UP/DOWN ボタン.....数値およびモードを切り替えます。
- 3 MODE/ENTER ボタン.....数値およびモードを決定します。
- 4 LCD設定した数値やモードが表示されます。
- 5 バックボタン.....吸入動作および吐出動作をします。PUSH ボタンと同機能です。
- 6 ノズル.....チップを取り付けます。
- 7 イジェクトレバー.....スライドさせるとチップの取り外し（イジェクト）ができます。
- 8 バッテリーカバー.....取り外すとバッテリーの交換が可能です。

【画面表示】

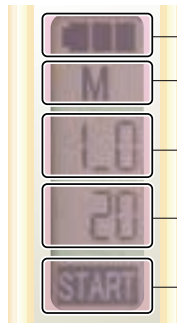

- バッテリーインジケーター
- モード
 - S (シングル) モード
...定量分注、ミキシング
 - M (マルチ) モード
...等量連続分注
 - SC (シングルキャリブレーション) モード
...Sモード校正
 - MC (マルチキャリブレーション) モード
...Mモード校正
 - SEL (セレクト) モード
...速度・ブザー設定
- 吐出量
- ミキシング量または吐出回数
- START (分注開始可能時に点灯)

無線通信	不可
吐出範囲容量	0.1 - 20 μ l
精度保証範囲	2 - 20 μ l
再現性 (連続分注時)	20 μ l: \leq 0.4% 2 μ l: \leq 2.0% (2 μ l: \leq 5.0%)
正確度 (連続分注時)	20 μ l: \leq +/-1.0% 2 μ l: \leq +/-3.5% (2 μ l: \leq +/-5.0%)
ブザー音	ON/OFF切り替え可能
サイズ (mm)	20×54×185
重量	約75g (充電電池含む)
電源	単四形ニッケル水銀電池 (指定バッテリー: Panasonic製充電式EVOLTA BK-4HLD)



カタログ No.

希望販売価格

キャンペーン中の参考価格

TLIC01-20

1年保証

¥32,000

→ 3個限り

¥25,200

■ 構成: ピペット本体, 専用ホルダー, クイックガイド, 検査成績書, 保証書

プレゼントキャンペーン

チップ

リザーバー

ピペット

チューブ・プレート

グローブ

こんな商品もあります

機器

販売終了 チューブ **在庫限り** **0.2mL PCR シングルチューブ ドームキャップ付** **BMBio**
ST (Standard & Stable)

- ◆ DNase, RNase, DNA, PCR inhibitor, pyrogen free
- ◆ 0.2ml PCRシングルチューブ ドームキャップ付
- ◆ フタの開閉が容易で、蒸発を防止することでサンプルロスを最小限に抑制
- ◆ 壁面が超薄なので、最適な熱伝導率と反応効率を保障
- ◆ コンタミネーションのリスクを極力抑えるために、開閉しやすい便利なパッケージに梱包

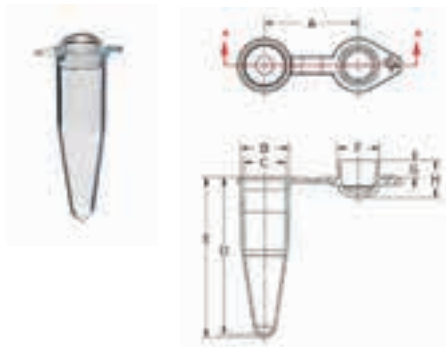

A:12.1mm B:Φ6.3mm C:Φ5.4mm
D:20.1mm E:20.5mm F:Φ5.4mm
G:2.2mm H:4.7mm

カタログ No.	希望販売価格	キャンペーン中の参考価格
BMSC0200249 イエロー	¥9,300	→ 9個限り ¥3,500

包装：1000本 (1000本×1パック)

販売終了 チューブ **在庫限り** **サンプルトラックチューブラック 1.2ml** **Simport**
Scientific

サンプルトラック 1.2ml

- ◆ 温度耐性：-100℃～121℃
- ◆ マルチチャンネルピペットが利用できます。
- ◆ HIV型テスト・サンプル搬送等に便利です。
- ◆ コンパクトで積み重ねもでき、保存にも優れ-100℃まで耐えられます。
- ◆ オートメーションロボット対応 HTS (High Throughput Screening)

カタログ No.	希望販売価格	キャンペーン中の参考価格
BM5111 未滅菌	¥22,000	→ 8個限り ¥8,000

包装：960本 (96本×10ラック) **ラック** 大箱包装：960本×5

カタログ No.	希望販売価格	キャンペーン中の参考価格
BM5112 電子滅菌	¥23,000	→ 5個限り ¥9,000

包装：960本 (96本×10ラック) **ラック** 大箱包装：960本×5

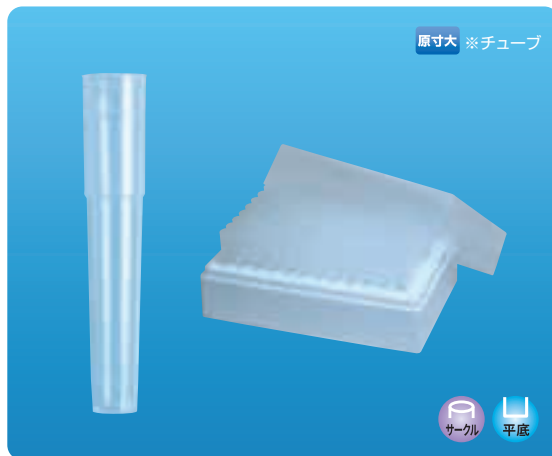

プレゼントキャンペーン

チップ

リザーバー

ピペット

チューブ・プレート

グローブ

こんな商品もあります

機器

*キャンペーン中の参考価格および希望販売価格は包装単位の価格です。大箱包装の価格ではありません。

販売終了
在庫限り

チューブ

サンプルカップ1.8ml

EVERGREEN

汎用サンプルカップ

- ◆ 自立型丸底サンプルカップ
- ◆ 材質：PS

カタログ No.

127-1002-010

希望販売価格
¥8,500

→ 2個限り

キャンペーン中の参考価格

¥2,800

包装：1000個（1000個×1パック）



販売終了
在庫限り

テストプレート

テストプレート〈ホウケイ酸ガラス製〉

BMBio
ST (Standard & Stable)

オートクレーブ可能 (121℃, 15分)

- ◆ 耐薬品性に優れ、有機溶媒の使用が可能（接着剤は一切使用していません）
- ◆ 透明度が高く、顕微鏡観察に最適
- ◆ 高品質ガラスのため、繰り返し洗浄・使用が可能

24well (フタなし)

カタログ No.

BMB-2 未滅菌

希望販売価格
¥75,000

→ 4個限り

キャンペーン中の参考価格

¥39,500

包装：1枚（1枚×1パック） 大箱包装：—

ガラスプレート #BMB-2用フタ（ホウケイ酸ガラス製）

カタログ No.

BMB-LID 未滅菌

希望販売価格
¥25,000

→ 2個限り

キャンペーン中の参考価格

¥18,000

包装：1枚（1枚×1パック）

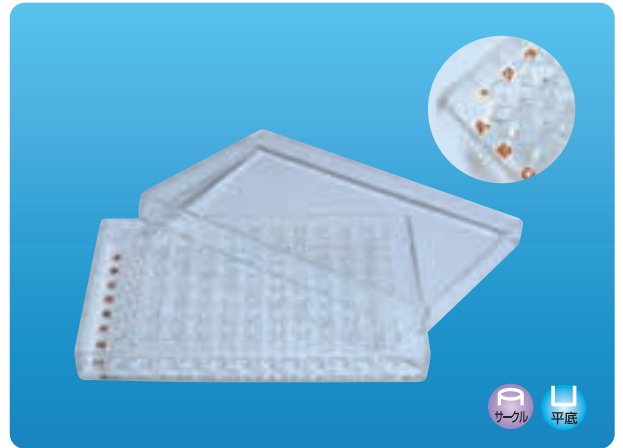

販売終了
在庫限り

テストプレート

テストプレート 96well C底 P.S製 フタ付

EVERGREEN

DNase, RNase Free

オートクレーブ不可

- ◆ 独自の高度な生産技術と金型により、ポリスチレン製のプレートを開発
- ◆ DNAやセルバイオロジー、サンプル保存で大きな力を発揮
- ◆ 各プレートにはアルファベットのナンバリング付
- ◆ 個別包装
- ◆ 容量：330μl/1ウェル
- ◆ 底形状：C底
- ◆ 寸法(W×D×H)：126.0×85.0×14.5mm
- ◆ ウェル内寸：Φ6.5mm×10.5mm
- ◆ 材質：P.S
- ◆ 適合シール：なし
- ◆ 温度耐性：-40℃～60℃

カタログ No.

222-8033-01C G未滅菌

希望販売価格
¥47,500

→ 3個限り

キャンペーン中の参考価格

¥14,300

包装：100枚（1枚個装×100パック）



特別価格
在庫限定

ニトリルグローブ
Ultraform® ウルトラフォーム

MICROFLEX®

パウダーフリー ニトリル 耐薬品性 極薄

1枚あたり
¥12.0

- ◆ 300枚入り（一般的なグローブの3倍）でコスト&スペースセーブ。
- ◆ 非常に薄く柔軟な仕上がりでラテックスのようなフィット感を実現
- ◆ ラテックスフリーですので、ラテックスによるアレルギーの心配がありません。

	ASTM	Ultraform®
Length (mm)	220	230
Cuff Thickness (mm)	n/a	0.06
Palm Thickness (mm)	min. 0.05	0.06
Finger Thickness (mm)	min. 0.05	0.08
Tensile Strength	Before Aging (Mpa)	min. 14
	After Aging (Mpa)	min. 14
Elasticity/Elongation	Before Aging (%)	min. 500
	After Aging (%)	min. 400



カタログ No.	サイズ	包装	希望販売価格	キャンペーン中の参考価格
UF-524-XS <small>未減価</small>	XS	300枚 (300枚×1パック)	¥18,200 →	35個限り ¥3,600
UF-524-S <small>未減価</small>	S	300枚 (300枚×1パック)	¥18,200 →	48個限り ¥3,600

大箱包装：300枚×10

販売終了
在庫限り

インターロッキンググローブラック

Argos

- ◆ スチール製グローブラック（パテント申請中）
- ◆ ラックはスライド式にスタック（接続）させることができます。
- ◆ グローブを縦でも横でも置くことができます。
- ◆ 取付けネジ付属。
- ◆ 破損しやすいアクリル製ラックに代わる使いやすいラックです。
※ホルダー内のグローブは含まれていません。

カタログ No. 未減価 希望販売価格 **¥6,700** → **10個限り ¥1,500** キャンペーン中の参考価格

包装：1ラック（1ラック×1パック） 大箱包装：なし



▲ ラック2個分

▲ 簡単にスライド

**実験用グローブセレクトカタログ
配布中！！**

詳細はこちら

<https://www.bmbio.com/shop/t/t1270/>



*キャンペーン中の参考価格および希望販売価格は包装単位の価格です。大箱包装の価格ではありません。

プレゼントキャンペーン

チップ

リザーバー

ビヘット

チューブ・プレート

グローブ

こんな商品もあります

機器

販売終了
在庫限り

チューブ関連
フロートラック

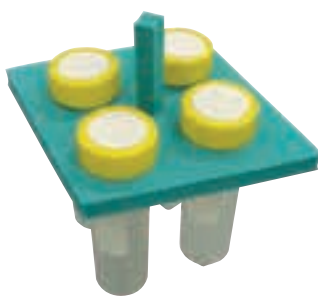

■50mlチューブ用

カタログ No. **SL-10**
希望販売価格 ¥4,900 → 4個限り **¥1,950**
キャンペーン中の参考価格

包装：5ラック/袋
◆ 50ml×4本立てられます。

■15mlチューブ用

カタログ No. **SL-11**
希望販売価格 ¥4,400 → 4個限り **¥1,950**
キャンペーン中の参考価格

包装：5ラック/袋
◆ 15ml×8本立てられます。

販売終了
在庫限り

ラック
エコロジーラック



フリップストリップ (0.2ml・0.6ml・1.5ml・2.0mlチューブ用)

- ◆ オートクレープ可能 (121℃、15分)
- ◆ フタ付

	片面 (表面)	片面 (裏面)
収容本数	0.2ml 8連チューブ×12本 +1.5ml/2.0mlチューブ×12本	0.6mlチューブ×96本
ウェル直径φ	6.1mm & 11.0mm	7.9mm
サイズ (W×D×H)	209×117×43mm	
材質	P.P	
温度耐性	-80℃～121℃	

カタログ No. **8698** レッド
希望販売価格 ¥2,900 → 1個限り **¥1,500**
キャンペーン中の参考価格

包装：1個 (1個×1パック)

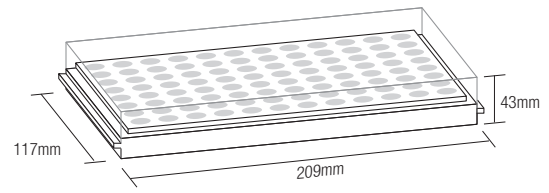
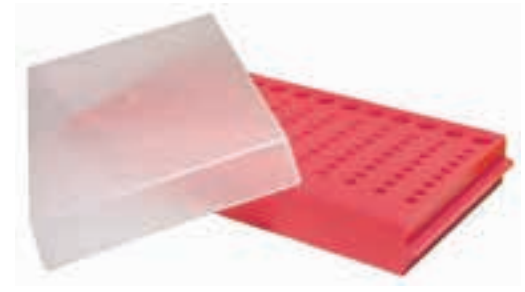

プレゼントキャンペーン

チップ

リザーバー

ピペット

チューブ・プレート

グローブ

こんな商品もあります

機器

販売終了
在庫限り

こんな商品もあります！

ゲル切り出し用ツール X-tracta

BMBio
ST (Standard & Stable)

簡単に利用できるゲル切り出しデバイスです。
ゲルに差し込んで抜き取り、本体を押すだけでゲルを切り出すことができます。

- ◆ 切り出しは片手で可能です。1回の切り出しはほんの数秒でOK。
- ◆ アガロース濃度が低くても問題ありません。
- ◆ 切り出し口サイズは7mm (幅)×2mm (厚み)まで。
- ◆ サイズ：全長63mm



カタログ No.

LG204

希望販売価格
¥2,100

→ 1個限り

キャンペーン中の参考価格

¥1,600

包装：10本 (10本×1パック)

販売終了
在庫限り

こんな商品もあります！

Bath Armor Beads

BMBio
ST (Standard & Stable)

- ◆ 氷と違い融解しないため、サンプルが水没してコンタミする心配がありません。
- ◆ チューブなどを立てた場合、ポジションをキープするため作業効率UP。
- ◆ 消毒が出来るため衛生・安全です。
- ◆ ドライバスのアルミブロックの代替として使用可能 (チューブの大きさに関わらず様々なチューブを一度に使用することができます。)
- ◆ 温度を一定にたもつためインキュベータ内などでの使用も可能。
- ◆ ご使用いただける本体機種：D1301、D1302、D1304

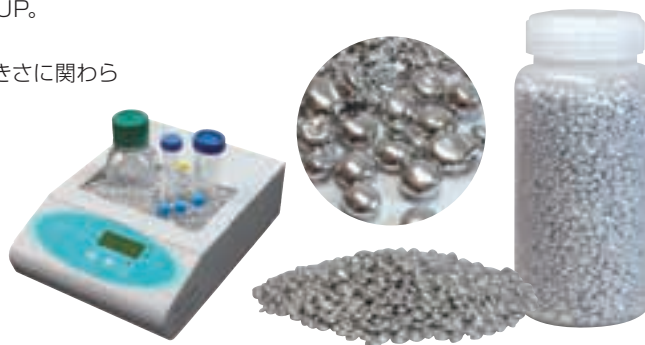

容量：2L

カタログ No.

B-0700-2L

希望販売価格
¥92,500

→ 3個限り

キャンペーン中の参考価格

¥29,000

包装：1本 (2Lx 1パック)

販売終了
在庫限り

こんな商品もあります！

Digital Dry Baths専用 ブロックラック

Labnet
Labnet International, Inc.

- ◆ 1.5mlチューブ×20本用ラック D1105Aに適合
- ◆ ご使用いただける本体機種：D1301、D1302、D1304

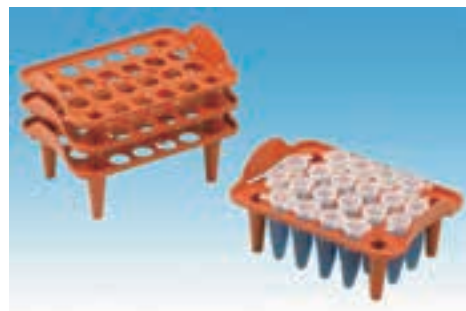

*チューブは含まれていません。

D1105A-RACK

希望販売価格
¥7,000

→ 3個限り

キャンペーン中の参考価格

¥1,000

包装：3個 (3個×1パック)

販売終了
在庫限り

こんな商品もあります！

イノキュレーション用ターンテーブル

BMBio
ST (Standard & Stable)

- ◆ イノキュレーション用ターンテーブル
- ◆ 100mmもしくは150mmディッシュ用
- ◆ ターンテーブル (L)は高さのない安定した構造
- ◆ サイズ (φ×H)：φ152×35mm

100mmディッシュ用

カタログ No.

BM50809-020

希望販売価格
¥32,700

→ 5個限り

キャンペーン中の参考価格

¥15,500

包装：1式



販売終了
在庫限り

こんな商品もあります！

セルスプレッター

BMBio

- ◆ ステンレス製
- ◆ オートクレーブ可能
- ◆ 火炎滅菌も可能
- ◆ 先端は滑らかな三角形
- ◆ 長さ：203mm
- ◆ 6cmプレートに最適

16mm 幅

カタログ No.

S-6672-1

希望販売価格
¥5,700

→ 3個限り

キャンペーン中の参考価格

¥1,200

包装：1本 (1本×1パック)



TPP & NEST 細胞培養カタログ 配布中！！

詳細はこちら

<https://www.bmbio.com/shop/t/t1268/>



販売終了
在庫限り

ドライバス

Hot/Coldドライバス

BIOLAB
LABORATORY



HOT 100°C
COLD -5°C

Hot/Cold Dry Bath Incubator

- ◆ 優れた温度コントロールシステム
- ◆ 高温でも低温でも維持できます。
- ◆ カスタムオペレーションプログラムの作成を保存

温度範囲	室温以下～100℃ (温度設定範囲-5～100℃)
温度精度 (20～45℃)	0.5℃
最大加熱速度	5.5℃/分、5℃ (100℃→室温) /分
最大冷却速度	0.5℃ (室温以下) /分
プログラム	6
サイズ (W×D×H) (ヒートブロック含まず)	200×235×120mm
電源	100～240V、180W
電源	～120V、50/60Hz

本体のみ

カタログ No.

01-9201

1年保証

希望販売価格

¥292,000

→ 1台限り

キャンペーン中の参考価格

¥130,000

■ 構成：本体、ブロック (01-9292：1.5mlチューブ×24本)、電源ケーブル、マニュアル、保証書

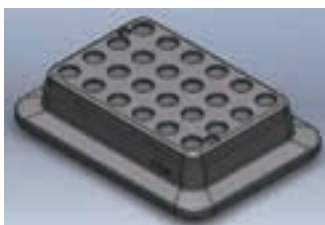

Hot/Cold Dry BathおよびShaker Incubator用ブロック (別売)

- ◆ 1.5ml チューブ×24本
- ◆ ウェルφ / 深さ：10.9/31mm

カタログ No.

01-9292

希望販売価格

¥66,000

→ 4台限り

キャンペーン中の参考価格

¥15,000

包装：1個 (1個×1パック)

販売終了
在庫限り

トランスイルミネーター

ダークリーダー

BMBio
ST (Standard & Stable)

SYPRO® Orange・SYBR® Safe・EtBr・GFP・FITC・SYBR® Greenでの検出可能

- ◆ 特にSYBR® Greenの2次ピークにターゲットをおいて高感度検出を可能にしています。
- ◆ DNA、タンパク質、人体に有害な紫外線は使用しておりません。
- ◆ GFP、FITCではリアルタイムでサンプルの確認ができます。
- ◆ 蛍光染色したDNAやプロテインサンプルを目視で確認できます。
- ◆ 大きな異なるフィルターサイズの2種類があります。

DNAノンダメージ ……………・ニックが入りません
・ミューテーションが起こりません
・ゲルの変色がありません

ゲルの切り出しが容易 ……………・有害な紫外線を発しません
・紫外線用保護カバー不要

UVとほぼ同感度 ……………・SYBR® Greenでは結果良好
コンパクト設計 ……………・スペースを取らないコンパクト設計
・メンテナンスが容易

カタログNo.	DR-46B
フィルターサイズ	190×150mm
本体寸法 (W×D×H)	225×185×80mm
電源	100V、50/60Hz

カタログ No.

DR-46B

1年保証

希望販売価格

¥361,100

→ 1台限り

キャンペーン中の参考価格

¥195,000

■ 構成：トランスイルミネーター本体、フィルター、メガネ、電源ケーブル、マニュアル、保証書



▲DR-46B

ライブセルイメージングシステム

EzScope



EzScopeは非常にコンパクトでCO₂インキュベーター内に設置したまま、タイムラプスイメージを取得できます。制御された条件下で24時間365日の測定を可能にします。

インキュベーターの外に出さずに離れた所でいつでも画像を観察することができる上、細胞への不要な刺激も与えません。対物レンズは10x (付属) と20x (オプション) を使用でき高品質なイメージを取得できます。

1台のPCで最大4台までのEzScopeをコントロールできるので繰り返しの作業を減らすことで時間を節約し、実験効率を高めます。

- ◆ CO₂インキュベーター内に設置可能
- ◆ 1台のPCで4台のEzScopeを管理可能
- ◆ 明視野光源：白色LED
- ◆ 電動フォーカス
- ◆ ユーザーフレンドリーなソフトウェア
- ◆ EzCaptureソフトウェアによる画像編集
- ◆ XYステージ (オプション) も搭載可能
- ◆ サードパーティソフトウェアを導入することで遠隔操作可能



カタログ No.

希望販売価格

BRLC-0101 1年保証 **¥1,152,000** キャンペーン対象外

■ 構成：EzScope 101 本体 (10x対物レンズ付き)、USBフラッシュドライブ、LEDランプアーム、USBデータケーブル、電源アダプター (DC 5V)、マニュアル、クイックガイド、保証書

アプリケーション

- 生細胞イメージング
- 細胞増殖および密度
- 細胞遊走能
- 創傷治癒
- 幹細胞分化



明視野光源	白色LED	
対物レンズ	10x、20x (オプション)	
カメラ	1.3 MP CMOS Sensor	
画像解像度	1280×1024ピクセル	
出力フォーマット	Tiff (画像)、AVI (ビデオ)	
ソフトウェア	EzCapture (スナップショット、タイムラプスなど)	
視野サイズ	2.6×2.0mm (10x対物レンズ)	
解像度	2 μm/pixel (10x対物レンズ)、1 μm/pixel (20x対物レンズ)	
Live View Frame Rate	8フレーム/秒	
フォーカス	電動	
ステージ	XYステージ (オプション)	SBSフットプリント
	ラボウェアホルダー (オプション)	35mm培養用ディッシュおよびスライド、60mm培養用ディッシュおよびスライド、25cm ² 培養フラスコ、75cm ² 培養フラスコ
制御用PC	i3 CPU with 4 GB RAM, Windows 10 OS, i5 CPU with 8 GB RAM, Windows 10 OS for multiple units connection	
インターフェース	USB 2.0/3.0、4台まで	
操作環境条件	0℃～42℃、5%～95%湿度 (結露なし)	
サイズ (W×D×H)	225×131×205mm	
重量	2.0kg	
電源	AC100-240V、50/60Hz、DC5V,2A	

◆お願いおよび注意事項◆

- 希望販売価格… 希望販売価格及びキャンペーン中の参考価格は参考であり、販売店様からの実際の販売価格ではございません。実際の販売価格は、ご注文の際に販売店様にてご確認ください。
記載の希望販売価格は当社が定める希望販売価格であり、参考価格です。本希望販売価格は2024年4月1日現在の希望販売価格で、同価格はカタログ、ホームページで確認できます。なお、予告なしに改定される場合がございますので、ご注文の際にご確認ください。
記載の希望販売価格及びキャンペーン中の参考価格には消費税は含まれておりません。
- 使用範囲… 記載の商品は全て、「研究用器材・機器」です。人や動物の医療用としては使用しないよう、十分ご注意ください。

■ 代理店



SEIKO
正晃株式会社

BMBio ビーエム機器株式会社
〒135-0016 東京都江東区東陽2丁目2番20号 東陽駅前ビル
www.bmbio.com

商品の仕様・詳細について

商品の在庫・ご注文について

TEL: 03-6666-5903 / FAX: 03-6666-5907

TEL: 03-6666-5902 / FAX: 03-5677-4081